

# 135\*50MM

## ТЕХНИЧЕСКИЕ ХАРАКТЕРИСТИКИ

Мин. высота	18 см
Макс. высота	70 см
Версия Bluetooth	4.0
Питание пульта ДУ	CR1632, 3 В
Вес	133 г
Аккумулятор	Li-pd1 3.7 В/50 мАч
Вход подзарядки	Micro-USB 5 В/1 А
Режимы работы подсветки	2 режима яркости

## КОМПЛЕКТ ПОСТАВКИ

Трипод	1 шт.
Кабель USB - Micro-USB (1 м)	1 шт.
Инструкция по эксплуатации	1 шт.

## СФЕРА ИСПОЛЬЗОВАНИЯ

Устройство предназначено для бытового использования. Производитель не несет ответственности за ущерб, возникший в результате неправильного использования. Извлекайте кабель только держа его за штекер. Во избежание механических повреждений или поражений эл. током не вскрывайте, не перекручивайте и не заламывайте кабель. Кабель ремонту не подлежит. Если он пришел в негодность (например, надорвалась оплетка или надломился штекер), утилизируйте его.

## УТИЛИЗАЦИЯ

Отходы, образующиеся при утилизации изделий, подлежат обязательному сбору с последующей утилизацией в установленном порядке и в соответствии с действующими требованиями и нормами отраслевой нормативной документации, в том числе в соответствии с СанПиН 2.1.3684-21 «Санитарно-эпидемиологические требования к содержанию территорий городских и сельских поселений, к водным объектам, питьевой воде и питьевому водоснабжению населения, атмосферному воздуху, почвам, жилым помещениям, эксплуатации производственных, общественных помещений, организации и проведению санитарно-противоэпидемических (профилактических) мероприятий».

## ХРАНЕНИЕ И ТРАНСПОРТИРОВКА

При хранении и транспортировке оберегайте устройство от воздействия повышенной влажности, пыли, низких и высоких температур, едких жидкостей и газов.

ИНФОРМАЦИЯ О СЕРТИФИКАЦИИ  
ТОВАРА, ПРОИЗВОДИТЕЛЕ,  
ИМПОРТЕРЕ, А ТАКЖЕ ДАТА  
ИЗГОТОВЛЕНИЯ УКАЗАНЫ  
НА УПАКОВКЕ.



# ORIGINAL

## РУКОВОДСТВО ПО ЭКСПЛУАТАЦИИ

# МОНОПОД-ТРИПОД БЕСПРОВОДНОЙ

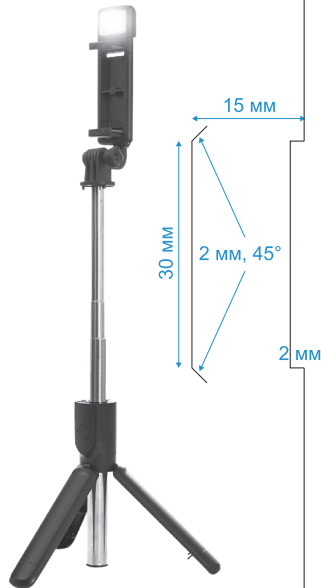

Арт. 470-180

Перед первым использованием ознакомьтесь с инструкцией. Сохраните ее.

## НАЗНАЧЕНИЕ

Предназначен для фото- и видеосъемки, производимой на смартфон и т.п. Устройство можно использовать и как селфи-палку, и как треногу-штатив. Универсальный зажим трипода позволяет использовать его с разными по размеру смартфонами, а телескопический корпус – компактно складывать устройство.

С помощью пульта дистанционного управления можно подключиться к смартфону по Bluetooth и управлять камерой с расстояния до 10 м.

## СХЕМА УСТРОЙСТВА

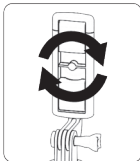
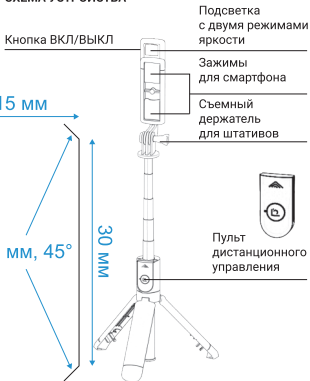

Поворотный зажим позволяет располагать смартфон как вертикально, так и горизонтально

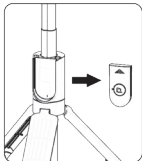

Пульт ДУ хранится в корпусе устройства

## ПОДСВЕТКА

Для включения/выключения подсветки зажмите соответствующую кнопку на 3 секунды. Для настройки яркости коротко нажмите на кнопку.

## БЕСПРОВОДНОЕ ПОДКЛЮЧЕНИЕ

1. Зажмите кнопку включения пульта на 3 секунды, чтобы загорелся световой индикатор.



2. Включите на телефоне Bluetooth, найдите трипод BY 470-180 в списке и подключите трипод.

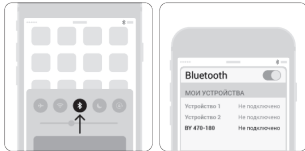

Включите Bluetooth режим беспроводного соединения на телефоне (или другом устройстве). Для этого зайдите в «Настройки» – «Bluetooth».

Выполните поиск доступных устройств.

3. Для выключения пульта зажмите кнопку на нем на 3 секунды.
  - \* Если в течение 5 минут к пульта не будет подключен смартфон, пульт автоматически отключится.
  - \*\* Если в течение 10 минут подключенный пульт не используется, он переходит в спящий режим и отключается.

## ПИТАНИЕ

### ПУЛЬТ

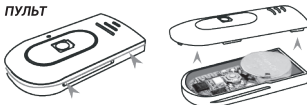

Питание пульта производится от батарейки CR1632. Для её замены подденьте корпус сбоку и установите новую батарею, соблюдая полярность.

### ПОДСВЕТКА

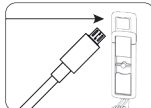

Питание от встроенного аккумулятора 50 мАч. Для подзарядки используется комплектный USB кабель.