



**КАТАЛОГ
2023**





АКСЕССУАРЫ ДЛЯ ПИКНИКА



АКСЕССУАРЫ ДЛЯ ПИКНИКА



101-008

Опахало для угля с ручкой

Кол-во в кор.: 250 шт.

Материал: пластмасса

Вес: 45 г

Размер: 310×200 мм

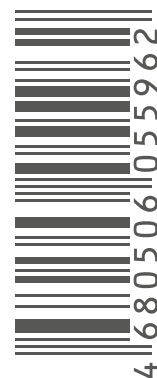



101-003

Вилка для барбекю

Кол-во в кор.: 24 шт.

Материал: нержавеющая
сталь, дерево

Вес: 90 г

Размер: 380×25 мм

Толщина стали: 1.2 мм



4 680259 082222

101-002

Лопатка для барбекю

Кол-во в кор.: 24 шт.

Материал: нержавеющая
сталь, дерево

Вес: 110 г

Размер: 380×50 мм

Толщина стали: 1.2 мм



4 680259 082215

101-001

Щипцы для барбекю

Кол-во в кор.: 48 шт.

Материал: нержавеющая
сталь, дерево

Вес: 100 г

Размер: 380×50×80 мм

Толщина стали: 1.2 мм



4 680259 082208



АКСЕССУАРЫ ДЛЯ ПИКНИКА

101-007

Жидкость для розжига

Кол-во в кор.: 24 шт.

Состав: смесь парафинов

Объем: 500 мл



4 670004 190050

101-049

**Щетка для гриля
«Премиум» 3 в 1**

Кол-во в кор.: 48 шт.

Вес: 130 г



4 680259 802370

101-014

**Щетка для чистки
мангала 3 в 1**

Кол-во в кор.: 48 шт.

Вес: 100 г

Размер: 140×110×70 мм

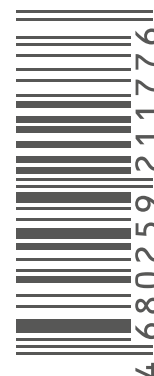

4 680259 211776



123-038

**Тренога костровая
в чехле**

Кол-во в кор.: 10 шт.

Материал: сталь

Вес: 500 г

Высота: 100 см



101-050

**Кочерга для камина
«Крепыш»**

Кол-во в кор.: 35 шт.

Кол-во в блоке: 5 шт.

Материал: сталь

Вес: 400 г

Размер: 565 мм

Толщина стали: 6/12 мм



101-051

**Совок для камина
«Крепыш»**

Кол-во в кор.: 22 шт.

Материал: сталь

Вес: 450 г

Размер: 575 мм

Толщина стали: 6/12 мм







ШАМПУРЫ



ШАМПУРЫ



103-077

**Шампур плоский
с деревянной ручкой**

Кол-во в кор.: 100 шт.

Кол-во в блоке: 10 шт.

Материал: нержавеющая сталь, дерево

Вес: 139 г

Размер: 600×12 мм

Толщина стали: 2 мм



ШАМПУРЫ



103-018

**Набор шампуров
плоских, 6 шт., в чехле**

Кол-во в кор.: 24 шт.

Материал: нержавеющая сталь

Вес: 350 г

Размер: 450×10 мм

Толщина стали: 1.5 мм



4 680259 211745

103-019

**Набор шампуров
плоских, 6 шт., в чехле**

Кол-во в кор.: 24 шт.

Материал: нержавеющая сталь

Вес: 450 г

Размер: 600×10 мм

Толщина стали: 1.5 мм

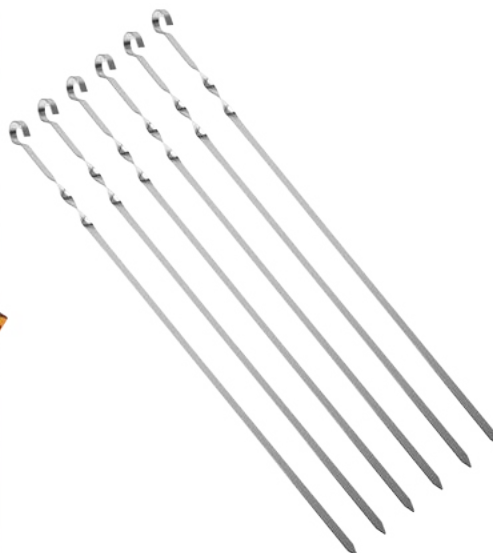

4 680259 211752

103-083

**Набор шампуров
плоских, 5 шт., в чехле**

Кол-во в кор.: 10 шт.

Материал: нержавеющая сталь

Вес: 500 г

Размер: 500×10 мм

Толщина стали: 2 мм



4 680259 802462



ШАМПУРЫ

103-065

Шампур плоский

Кол-во в кор.: 160 шт.

Кол-во в блоке: 10 шт.

Материал: нержавеющая сталь

Вес: 135 г

Размер: 620×13 мм

Толщина стали: 2 мм

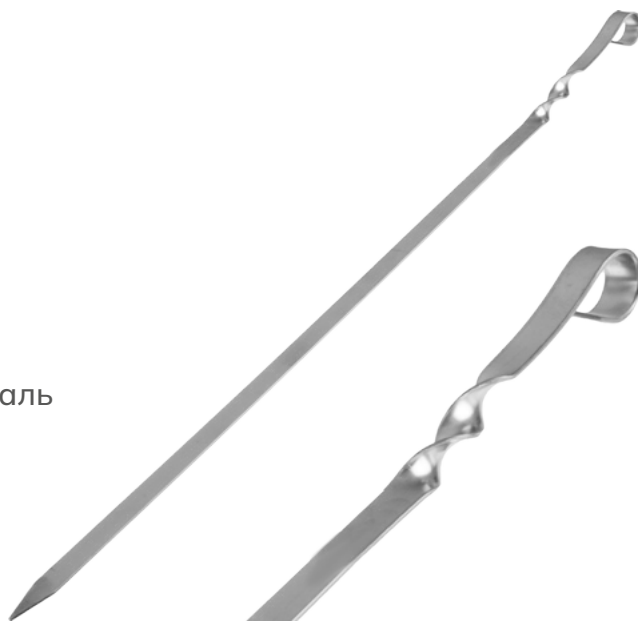

103-008

Шампур плоский

Кол-во в кор.: 300 шт.

Кол-во в блоке: 50 шт.

Материал: нержавеющая сталь

Вес: 54 г

Размер: 410×10 мм

Толщина стали: 1.5 мм



103-027

Шампур плоский

Кол-во в кор.: 200 шт.

Кол-во в блоке: 50 шт.

Материал: нержавеющая сталь

Вес: 70 г

Размер: 550×10 мм

Толщина стали: 1.5 мм

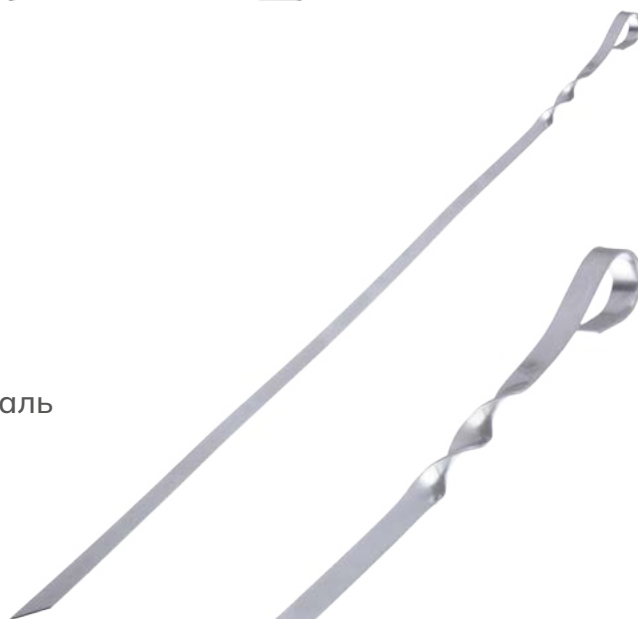



103-009

Шампур угловой

Кол-во в кор.: 400 шт.

Кол-во в блоке: 50 шт.

Материал: нержавеющая сталь

Вес: 70 г

Размер: 550×10 мм

Толщина стали: 1.5 мм

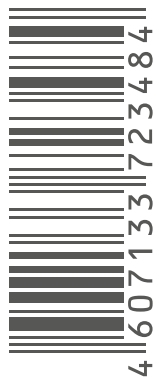
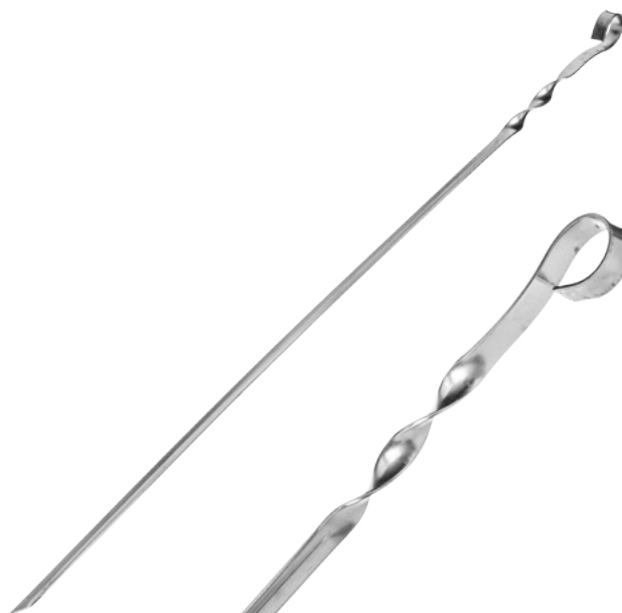





МАНГАЛЫ, КОПТИЛЬНИ





КОПТИЛЬНИ

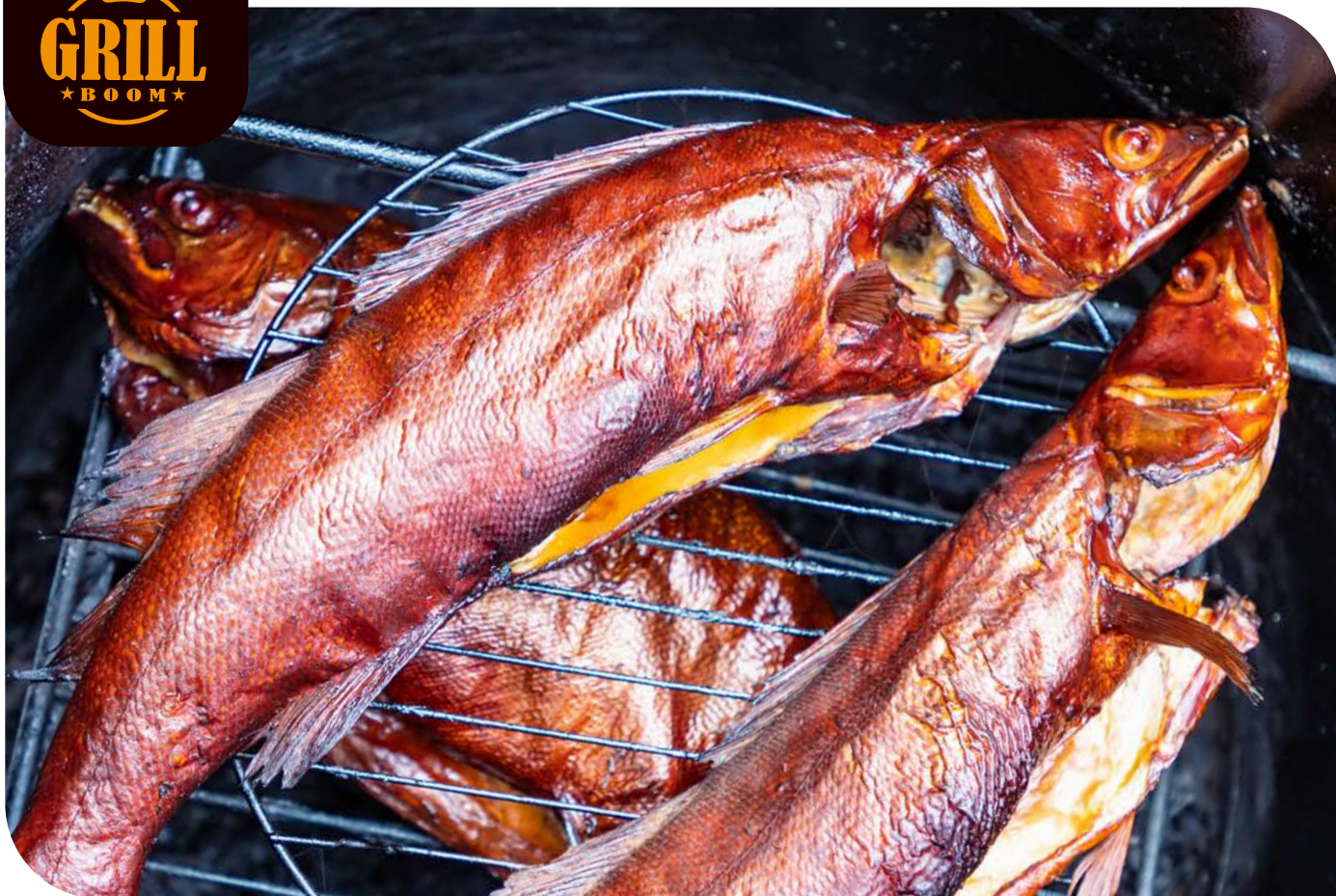

102-004
Коптильня двухъярусная
в коробке

Кол-во в кор.: 1 шт.

Материал: сталь

Вес: 800 г

Размер: 335x275x210 мм

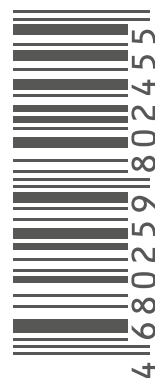



103-013 Мангал сборный «Эконом»

Кол-во в кор.: 1 шт.
Кол-во в блоке: 1 шт.
Материал: сталь
Вес: 200 г
Высота: 400 мм
Размер рабочей поверхности:
250×400 мм
Толщина стали: 0.4 мм

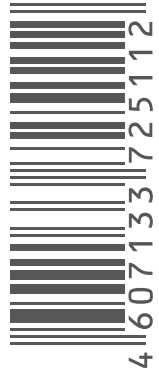

103-014 Мангал «Эконом» с шампурами

Кол-во в кор.: 1 шт.
Кол-во в блоке: 1 шт.
Материал: сталь
Вес: 500 г
Высота: 400 мм
Размер рабочей поверхности:
250×400 мм
Толщина стали: 0.4 мм

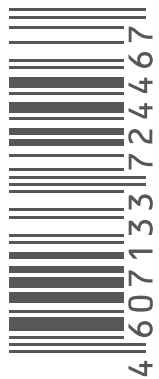



МАНГАЛЫ

103-081

Мангал разборный

Кол-во в кор.: 5 шт.

Кол-во в блоке: 1 шт.

Материал: сталь

Вес: 300 г

Высота: 400 мм

Размер рабочей поверхности:

300x400 мм

Толщина стали: 0.6 мм



103-082

Мангал разборный

Кол-во в кор.: 5 шт.

Кол-во в блоке: 1 шт.

Материал: сталь

Вес: 3600 г

Высота: 500 мм

Размер рабочей поверхности:

300x500 мм

Толщина стали: 1.0 мм





103-066

**Мангал «Дипломат»
в сумке**

Кол-во в кор.: 5 шт.

Кол-во в блоке: 1 шт.

Материал: сталь

Вес: 3600 г

Высота: 400 мм

Размер рабочей поверхности:

300×450 мм

Толщина стали: 1.0 мм





МАНГАЛЫ

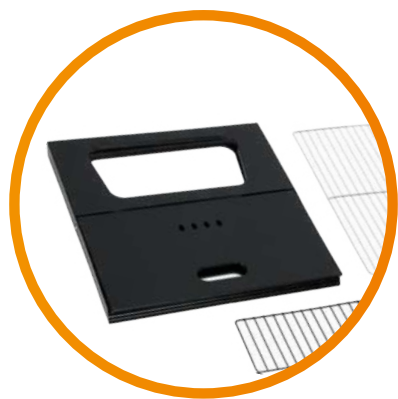

103-084

**Мангал портативный
складной**

Кол-во в кор.: 6 шт.

Кол-во в блоке: 1 шт.

Материал: сталь

Вес: 2000 г

Высота: 390 мм

Размер рабочей поверхности:

310×480 мм

Толщина стали: 0.5 мм



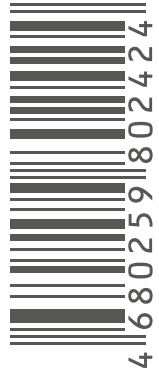
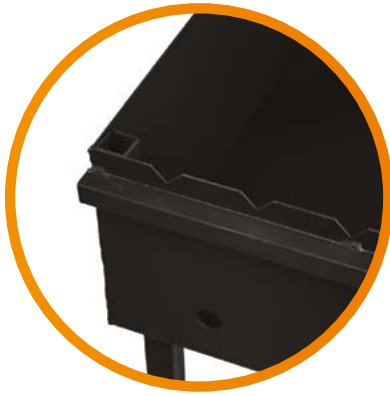

103-080

Мангал «Профи»

Кол-во в кор.: 1 шт.

Кол-во в блоке: 1 шт.

Материал: сталь

Вес: 6300 г

Высота: 600 мм

Размер рабочей поверхности:
340×600 мм

Толщина стали: 1.5 мм

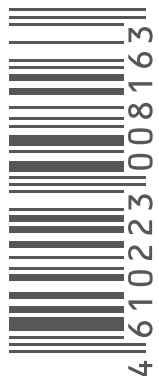

103-085

**Мангал портативный
складной**

Кол-во в кор.: 4 шт.

Кол-во в блоке: 1 шт.

Материал: сталь

Вес: 3000 г

Высота: 620 мм

Размер рабочей поверхности:
300×1200 мм

Толщина стали: 0.5/0.7 мм





РЕШЕТКИ- ГРИЛЬ



РЕШЕТКИ-ГРИЛЬ



**СЪЁМНАЯ
РУЧКА**



104-047

**Решетка-гриль
со съёмной ручкой**

Кол-во в кор.: 8 шт.

Материал: хромированная
сталь, дерево

Вес: 590 г

Длина ручки: 270 мм

Размер: 300×240 мм

Глубина: 55 мм

Толщина прутьев: 4.5/2.4/1.4 мм

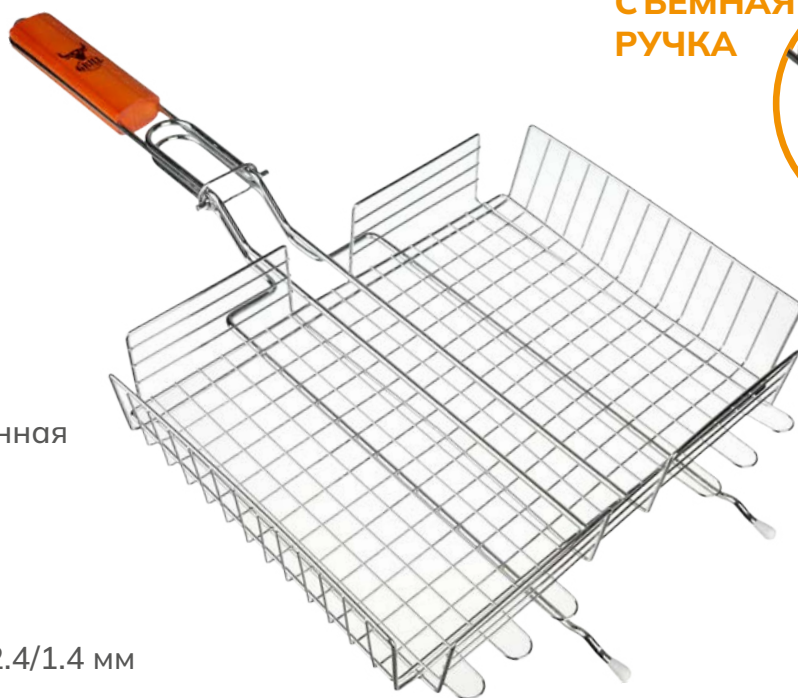

РЕШЕТКИ-ГРИЛЬ



104-024

Решетка-гриль с антипригарным покрытием

Кол-во в кор.: 16 шт.
Материал: сталь с антипригарным покрытием, дерево
Вес: 480 г
Длина ручки: 270 мм
Размер: 300×240 мм
Глубина: 50 мм
Толщина прутьев: 3.8/2.4/1.4 мм

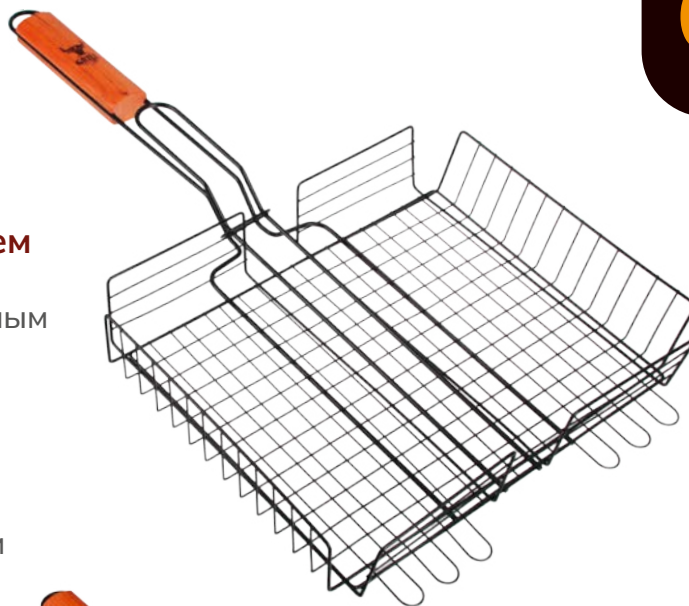

104-014

Решетка-гриль с антипригарным покрытием

Кол-во в кор.: 24 шт.
Материал: сталь с антипригарным покрытием, дерево
Вес: 550 г
Длина ручки: 250 мм
Размер: 400×300 мм
Глубина: 20 мм
Толщина прутьев: 4.0/2.2/1.3 мм

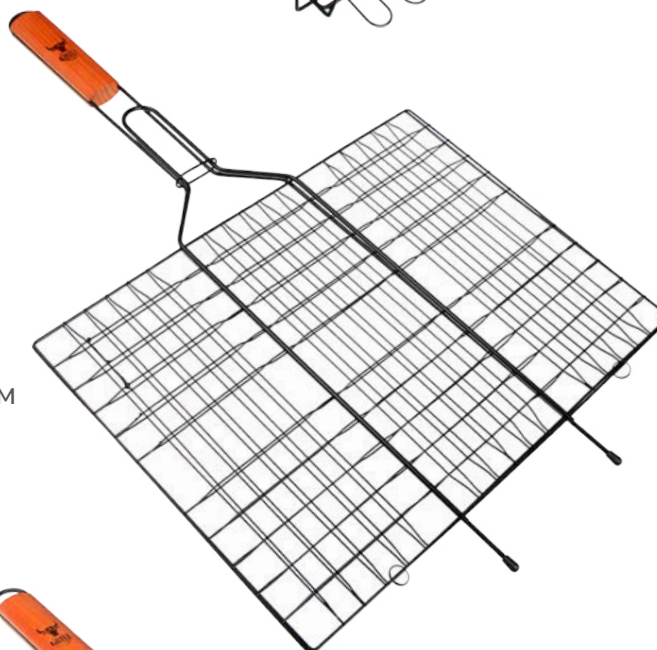

104-002

Решетка-гриль с антипригарным покрытием

Кол-во в кор.: 24 шт.
Материал: сталь с антипригарным покрытием, дерево
Вес: 480 г
Длина ручки: 320 мм
Размер: 300×230 мм
Глубина: 40 мм
Толщина прутьев: 4.0/2.4/1.4 мм

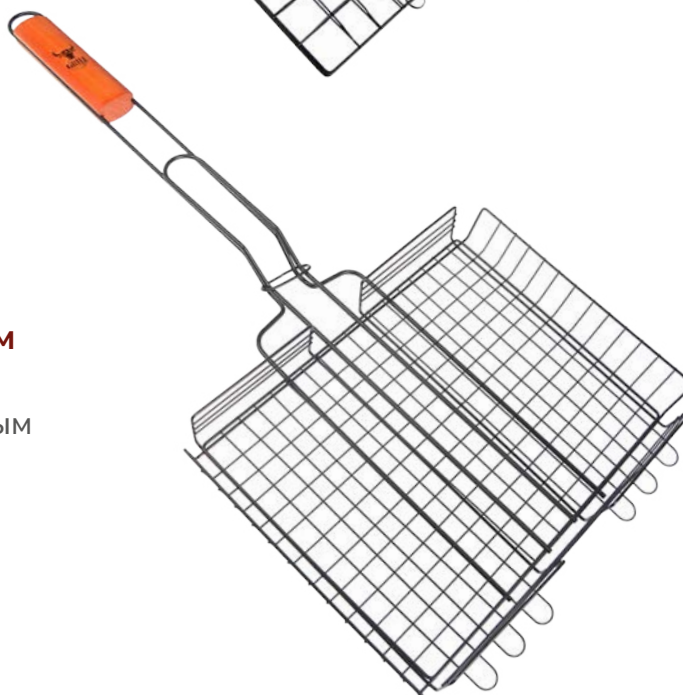



РЕШЕТКИ-ГРИЛЬ

104-021

**Решетка-гриль
с двумя ручками**

Кол-во в кор.: 24 шт.

Материал: сталь
с антипригарным покрытием

Вес: 180 г

Размер: 360×235 мм

Толщина прутьев: 3.0/1.4 мм

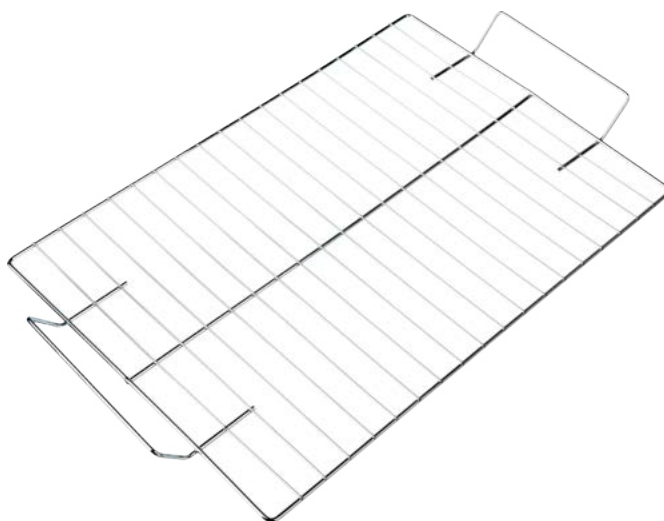

333-823

Решетка-гриль

Кол-во в кор.: 20 шт.

Материал: хромированная
сталь, дерево

Вес: 300 г

Длина ручки: 240 мм

Размер: 235×195 мм

Глубина: 20 мм

Толщина прутьев: 3.2/2.2/1.4 мм

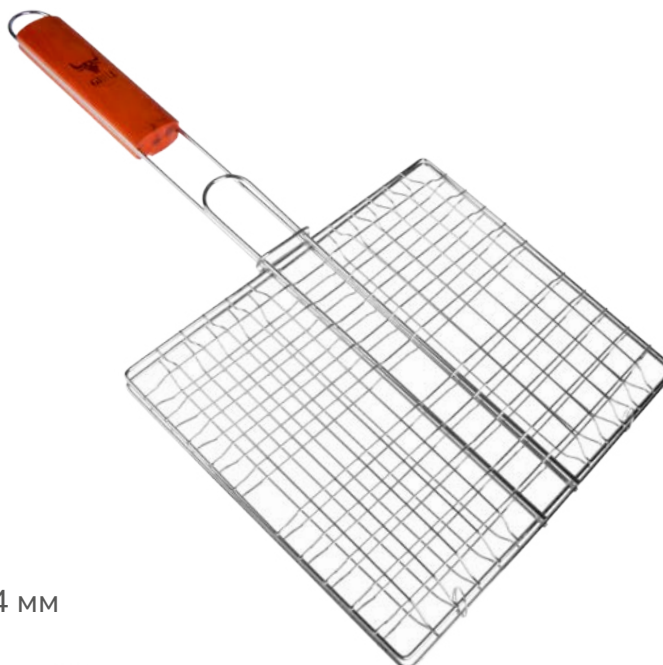

104-017

Решетка-гриль

Кол-во в кор.: 28 шт.

Материал: хромированная
сталь, дерево

Вес: 380 г

Длина ручки: 350 мм

Размер: 340×210 мм

Глубина: 20 мм

Толщина прутьев: 3.5/2.4/1.4 мм

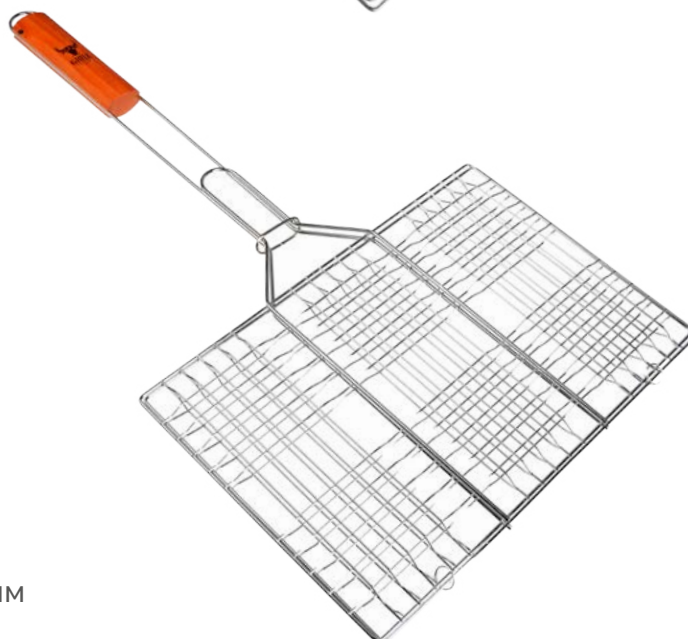

РЕШЕТКИ-ГРИЛЬ

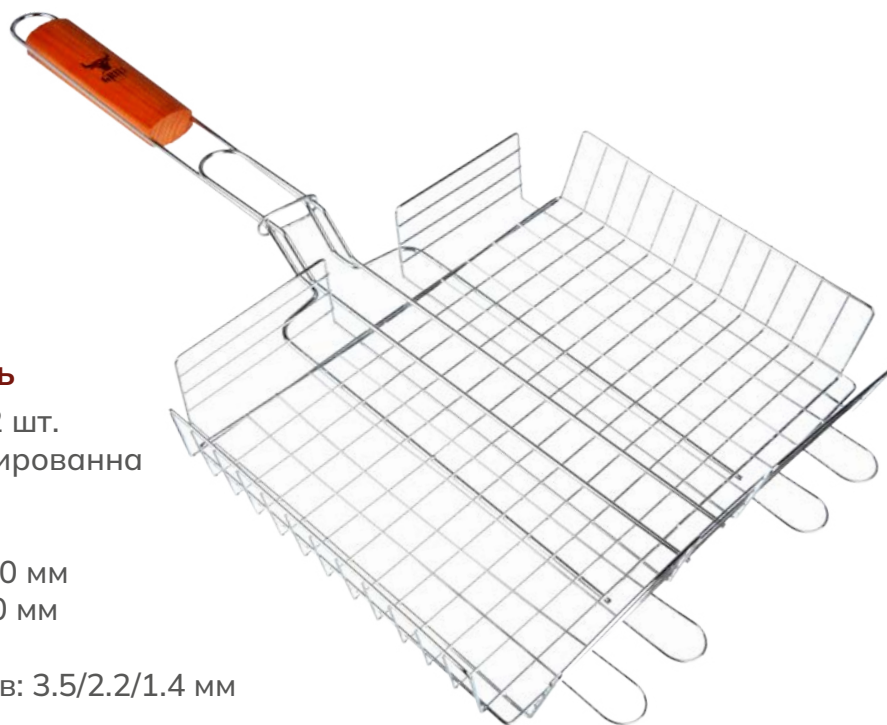

104-028

Решетка-гриль

Кол-во в кор.: 32 шт.

Материал: хромированная
сталь, дерево

Вес: 400 г

Длина ручки: 300 мм

Размер: 290×230 мм

Глубина: 55 мм

Толщина прутьев: 3.5/2.2/1.4 мм

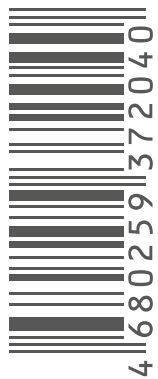



РЕШЕТКИ-ГРИЛЬ



104-026

Решетка-гриль

Кол-во в кор.: 16 шт.

Материал: хромированная
сталь, дерево

Вес: 500 г

Длина ручки: 350 мм

Размер: 330×250 мм

Глубина: 50 мм

Толщина прутьев: 3.6/2.4/1.4 мм



РЕШЕТКИ-ГРИЛЬ



104-025

Решетка-гриль

Кол-во в кор.: 20 шт.

Материал: хромированная сталь, дерево

Вес: 650 г

Длина ручки: 360 мм

Размер: 400×300 мм

Глубина: 65 мм

Толщина прутьев: 3.8/2.4/1.4 мм

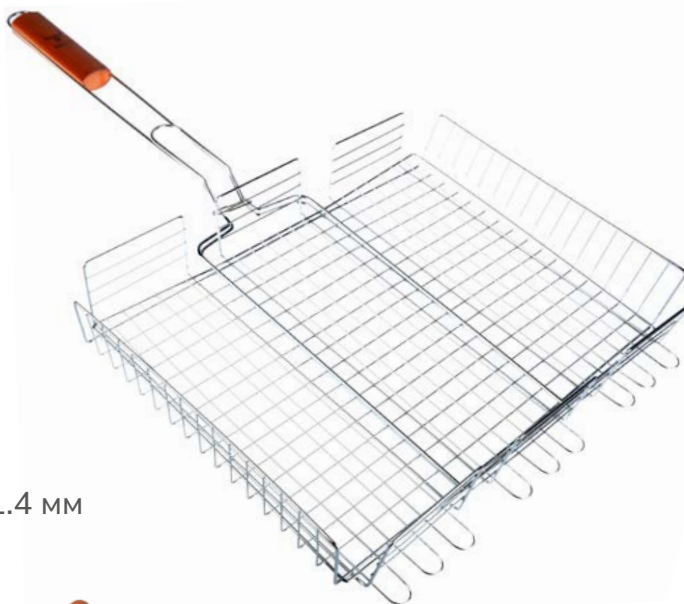

104-029

Решетка-гриль

Кол-во в кор.: 60 шт.

Материал: хромированная сталь, дерево

Вес: 290 г

Длина ручки: 250 мм

Размер: 330×200 мм

Глубина: 20 мм

Толщина прутьев: 3.2/2.0/1.3 мм

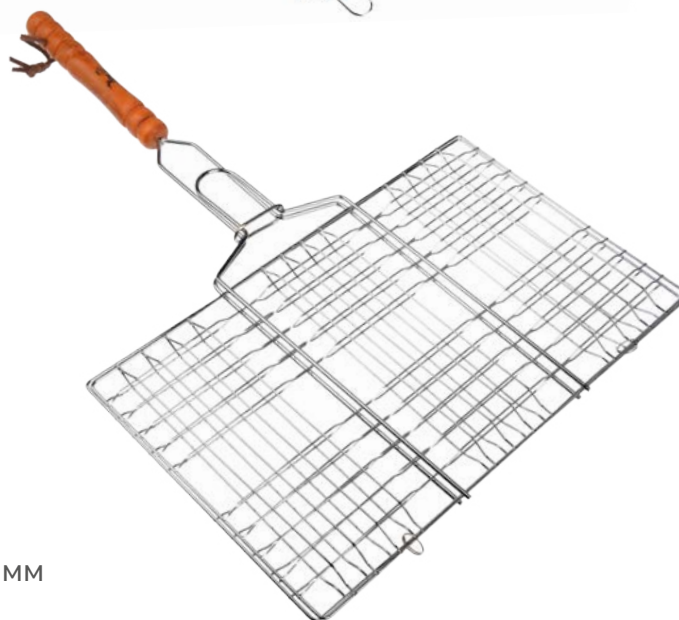

333-091

Решетка-гриль

Кол-во в кор.: 36 шт.

Материал: хромированная сталь, дерево

Вес: 480 г

Длина ручки: 300 мм

Размер: 350×230 мм

Глубина: 20 мм

Толщина прутьев: 4.0/2.4/1.3 мм

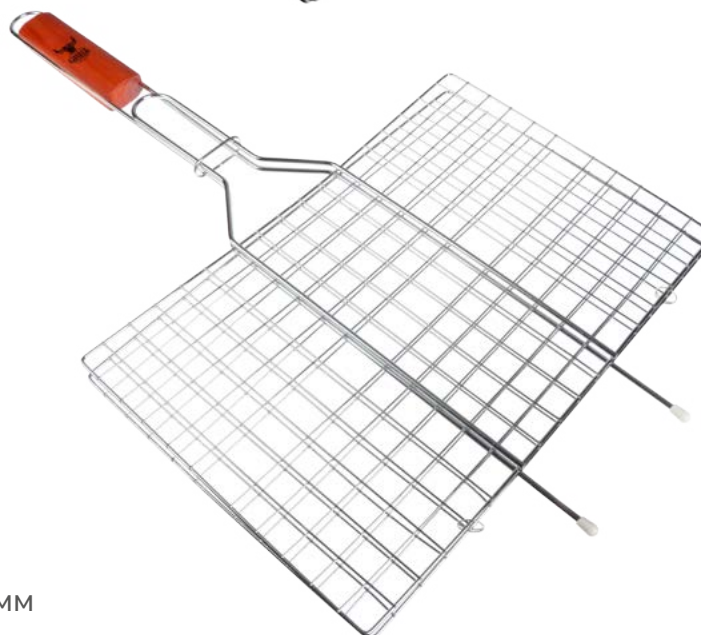



ПОСУДА ДЛЯ ГРИЛЯ

104-048

Сковорода-гриль с антипригарным покрытием

Кол-во в кор.: 6 шт.

Материал: хромированная
сталь, дерево

Вес: 580 г

Длина ручки: 300 мм

Размер: 300×300 мм

Глубина: 40 мм

Толщина стали: 0.8 мм



СКЛАДНАЯ
РУЧКА



4 680259 802363

104-050

Противень-гриль

Кол-во в кор.: 3 шт.

Материал: железо

Вес: 3700 г

Длина ручек: 2×25 мм

Размер: 450×335 мм

Глубина: 20 мм



4 680259 802394

104-049

Противень-гриль

Кол-во в кор.: 3 шт.

Материал: железо

Вес: 3500 г

Длина ручек: 2×45 мм

Размер: 420×230 мм

Толщина: 14 мм



4 680259 211844

РЕШЕТКИ-ГРИЛЬ



104-005 Решетка-гриль с веером

Кол-во в кор.: 16 шт.
Материал: хромированная
сталь, дерево, пластик
Вес: 550 г
Длина ручки: 360 мм
Размер: 300×240 мм
Глубина: 40 мм
Толщина прутьев: 4.0/2.4/1.4 мм

